

XL³ S 630

таблица выбора

АППАРАТ	ШКАФ	ПОЛОЖЕНИЕ	КОНФИГУРАЦИЯ	
			КРЕПЛЕНИЕ НА РЕЙКЕ	
МОДУЛЬНЫЕ АВТОМАТИЧЕСКИЕ ВЫКЛЮЧАТЕЛИ	Ширина 16 модулей	Вертикальное	-	
	Ширина 24 модуля	Вертикальное	-	
	Ширина 36 модулей	Вертикальное	-	
DPX ³ 160	Ширина 16 модулей	Вертикальное	Без бокового электродвигательного привода	
		Вертикальное	С блоком дифф. защиты, без бокового электродвигательного привода	
	Ширина 24 модуля	Вертикальное	С боковым электродвигательным приводом	
		Вертикальное	Без бокового электродвигательного привода	
	Ширина 36 модулей	Вертикальное	С блоком дифф. защиты, без бокового электродвигательного привода	
		Вертикальное	С боковым электродвигательным приводом	
		Вертикальное	Без бокового электродвигательного привода	
		Вертикальное	С блоком дифф. защиты, без бокового электродвигательного привода	
DPX ³ 250	Ширина 16 модулей	Вертикальное	Без бокового электродвигательного привода	
		Вертикальное	С блоком дифф. защиты, без бокового электродвигательного привода	
		Вертикальное	С боковым электродвигательным приводом	
		Вертикальное	С блоком дифф. защиты и крышкой выводов	
	Ширина 24 модуля	Вертикальное	Без бокового электродвигательного привода	
		Вертикальное	С блоком дифф. защиты, без бокового электродвигательного привода	
		Вертикальное	С боковым электродвигательным приводом	
		Вертикальное	С блоком дифф. защиты и крышкой выводов	
	Ширина 36 модулей	Вертикальное	Без бокового электродвигательного привода	
		Вертикальное	С блоком дифф. защиты, без бокового электродвигательного привода	
		Вертикальное	С боковым электродвигательным приводом	
		Вертикальное	С блоком дифф. защиты и крышкой выводов	
DPX ³ 160	КРЕПЛЕНИЕ НА ПЛАСТИНЕ			
	Ширина 16 модулей	Горизонтальное	3П	
			3П или 4П с или без блока дифф. защиты	
	Ширина 24 модуля	Горизонтальное	3П	
			3П или 4П с или без блока дифф. защиты	
	Ширина 36 модулей	Горизонтальное	3П	
			3П или 4П с или без блока дифф. защиты	
	Ширина 16 модулей	Вертикальное	3П или 4П	
			4П с блоком дифф. защиты	
	Ширина 24 модуля	Вертикальное	3П	
			4П	
	Ширина 36 модулей	Вертикальное	4П с блоком дифф. защиты	
3П				
Ширина 36 модулей	Вертикальное	4П		
		4П с блоком дифф. защиты		
DPX ³ 250	Ширина 16 модулей	Горизонтальное	3П	
			3П или 4П с или без блока дифф. защиты	
	Ширина 24 модуля	Горизонтальное	3П	
			3П или 4П с или без блока дифф. защиты	
	Ширина 36 модулей	Горизонтальное	3П	
			3П или 4П с или без блока дифф. защиты	
	Ширина 16 модулей	Вертикальное	3П или 4П	
			4П с блоком дифф. защиты	
	Ширина 24 модуля	Вертикальное	3П	
			4П	
	Ширина 36 модулей	Вертикальное	4П с блоком дифф. защиты	
			3П	
Ширина 36 модулей	Вертикальное	4П		
		4П с блоком дифф. защиты		
DRX 250 HP	Ширина 16 модулей	Горизонтальное	3П	
			4П с или без блока дифф. защиты	
	Ширина 24 модуля	Горизонтальное	3П	
			4П с или без блока дифф. защиты	
	Ширина 36 модулей	Горизонтальное	3П	
			4П с или без блока дифф. защиты	
	Ширина 16 модулей	Вертикальное	3П	
4П с или без блока дифф. защиты				
Ширина 24 модуля	Вертикальное	3П		
		4П с или без блока дифф. защиты		
Ширина 36 модулей	Вертикальное	3П		
		4П с или без блока дифф. защиты		

РЕЙКА	ЭЛЕМЕНТЫ КРЕПЛЕНИЯ		ЛИЦЕВАЯ ПАНЕЛЬ	
	МОНТАЖНАЯ ПЛАСТИНА	КРОНШТЕЙНЫ	ВЫСОТА (мм)	
КРЕПЛЕНИЕ НА РЕЙКЕ				
3 382 30	-	-	150	3 382 51
3 382 23	-	-	150	3 382 52
3 382 26	-	-	150	3 382 53
3 382 20 + 4 210 71	-	-	300	3 382 71
3 382 20 + 4 210 73	-	-	300	3 382 71
3 382 20 + 4 210 68	-	-	300	3 382 71
3 382 23 + 4 210 71	-	-	300	3 382 72
3 382 23 + 4 210 73	-	-	300	3 382 72
3 382 23 + 4 210 68	-	-	300	3 382 72
3 382 26 + 4 210 71	-	-	300	3 382 73
3 382 26 + 4 210 73	-	-	300	3 382 73
3 382 26 + 4 210 68	-	-	300	3 382 73
3 382 20 + 4 210 72	-	-	300	3 382 71
3 382 20 + 4 210 74	-	-	300	3 382 71
3 382 20 + 4 210 69	-	-	300	3 382 71
3 382 20 + 4 210 74	-	-	400	3 382 81
3 382 23 + 4 210 72	-	-	300	3 382 72
3 382 23 + 4 210 74	-	-	300	3 382 72
3 382 23 + 4 210 69	-	-	300	3 382 72
3 382 23 + 4 210 74	-	-	400	3 382 82
3 382 26 + 4 210 72	-	-	300	3 382 73
3 382 26 + 4 210 74	-	-	300	3 382 73
3 382 26 + 4 210 69	-	-	300	3 382 73
3 382 26 + 4 210 74	-	-	400	3 382 83
КРЕПЛЕНИЕ НА ПЛАСТИНЕ				
-	3 383 00	-	100	3 383 50
-	3 383 01	-	150	3 383 51
-	3 383 03	-	100	3 383 53
-	3 383 04	-	150	3 383 54
-	3 383 06	-	100	3 383 56
-	3 383 07	-	150	3 383 57
-	3 383 20	-	300	3 382 71
-	3 383 21	-	300	3 382 71
-	3 383 23	-	300	3 382 72
-	3 383 24	-	300	3 382 72
-	3 383 25	-	300	3 382 72
-	3 383 26	-	300	3 382 73
-	3 383 27	-	300	3 382 73
-	3 383 28	-	300	3 382 73
-	3 384 00	-	150	3 384 50
-	3 384 01	-	200	3 384 51
-	3 384 03	-	150	3 384 53
-	3 384 04	-	200	3 384 54
-	3 384 06	-	150	3 384 56
-	3 384 07	-	200	3 384 57
-	3 384 20	-	300	3 382 71
-	3 384 21	-	300	3 382 71
-	3 384 23	-	300	3 382 72
-	3 384 24	-	300	3 382 72
-	3 384 25	-	300	3 382 72
-	3 384 26	-	300	3 382 73
-	3 384 27	-	300	3 382 73
-	3 384 28	-	300	3 382 73
-	3 386 00	-	150	3 386 50
-	3 386 01	-	200	3 386 51
-	3 386 03	-	150	3 386 53
-	3 386 04	-	200	3 386 54
-	3 386 06	-	150	3 386 56
-	3 386 07	-	200	3 386 57
-	3 386 20	-	300	3 386 70
-	3 386 21	-	300	3 386 71
-	3 386 23	-	300	3 386 73
-	3 386 24	-	300	3 386 74
-	3 386 26	-	300	3 386 76
-	3 386 27	-	300	3 386 77

XL³ S 630

таблица выбора (продолжение)

АППАРАТ	ШКАФ	ПОЛОЖЕНИЕ	КОНФИГУРАЦИЯ	
DPX-IS 250	Ширина 24 модуля	Горизонтальное	3П или 4П	
	Ширина 36 модулей	Горизонтальное	3П или 4П	
	Ширина 16 модулей	Вертикальное	3П или 4П	
	Ширина 24 модуля	Вертикальное	3П или 4П	
	Ширина 36 модулей	Вертикальное	3П или 4П	
DRX 630 / DPX ³ 630	Ширина 16 модулей	Горизонтальное	3П 3П или 4П без блока дифф. защиты	
	Ширина 24 модуля	Горизонтальное	3П 3П или 4П без блока дифф. защиты	
	Ширина 36 модулей	Горизонтальное	3П 3П или 4П без блока дифф. защиты 4П с блоком дифф. защиты	
	Ширина 16 модулей	Вертикальное	3П или 4П без блока дифф. защиты 4П с блоком дифф. защиты	
	Ширина 24 модуля	Вертикальное	3П или 4П без блока дифф. защиты 4П с блоком дифф. защиты	
	Ширина 36 модулей	Вертикальное	3П или 4П без блока дифф. защиты 4П с блоком дифф. защиты	
	DPX-IS 630	Ширина 24 модуля	Горизонтальное	3П или 4П
Ширина 36 модулей		Горизонтальное	3П или 4П	
Ширина 16 модулей		Вертикальное	3П или 4П	
Ширина 24 модуля		Вертикальное	3П или 4П	
Ширина 36 модулей		Вертикальное	3П или 4П	
SPX 000	Ширина 16 модулей	Вертикальное	3П	
	Ширина 24 модуля	Вертикальное	3П	
SPX 00	Ширина 36 модулей	Вертикальное	3П	
	Ширина 16 модулей	Вертикальное	3П	
SPX 01	Ширина 24 модуля	Вертикальное	3П	
	Ширина 36 модулей	Вертикальное	3П	
SPX 1	Ширина 16 модулей	Вертикальное	3П	
	Ширина 24 модуля	Вертикальное	3П	
SPX 2	Ширина 36 модулей	Вертикальное	3П	
	Ширина 16 модулей	Вертикальное	3П	
SPX 3	Ширина 24 модуля	Вертикальное	3П	
	Ширина 36 модулей	Вертикальное	3П	
SPX-D 160	Ширина 16 модулей	Вертикальное	3П или 4П	
	Ширина 24 модуля	Вертикальное	3П или 4П	
	Ширина 36 модулей	Вертикальное	3П или 4П	
КРЕПЛЕНИЕ НА ШИНАХ				
SPX 000	Ширина 16 модулей	Вертикальное	3П	
	Ширина 24 модуля	Вертикальное	3П	
	Ширина 36 модулей	Вертикальное	3П	
SPX 00	Ширина 16 модулей	Вертикальное	3П	
	Ширина 24 модуля	Вертикальное	3П	
	Ширина 36 модулей	Вертикальное	3П	
SPX 01	Ширина 16 модулей	Вертикальное	3П	
	Ширина 24 модуля	Вертикальное	3П	
SPX 02	Ширина 36 модулей	Вертикальное	3П	
	Ширина 16 модулей	Вертикальное	3П	
SPX 03	Ширина 24 модуля	Вертикальное/Горизонтальное ⁽¹⁾	3П	
	Ширина 36 модулей	Вертикальное/Горизонтальное ⁽²⁾	3П	
SPX 03	Ширина 24 модуля	Вертикальное/Горизонтальное ⁽¹⁾	3П	
	Ширина 36 модулей	Вертикальное/Горизонтальное ⁽²⁾	3П	

1: С траверсом Кат. № 3 379 81
2: С траверсом Кат. № 3 379 82

РЕЙКА	ЭЛЕМЕНТЫ КРЕПЛЕНИЯ		ЛИЦЕВАЯ ПАНЕЛЬ	
	МОНТАЖНАЯ ПЛАСТИНА	КРОНШТЕЙНЫ	ВЫСОТА (мм)	
		КРЕПЛЕНИЕ НА РЕЙКЕ		
-	3 389 02	-	300	3 389 42
-	3 389 04	-	300	3 389 44
-	3 389 20	-	300	3 382 71
-	3 389 22	-	300	3 382 72
-	3 389 24	-	300	3 382 73
-	3 387 00	-	150	3 387 50
-	3 387 01	-	200	3 387 51
-	3 387 03	-	150	3 387 53
-	3 387 04	-	200	3 387 54
-	3 387 06	-	150	3 387 56
-	3 387 07	-	200	3 387 57
-	3 387 07	-	200	3 387 58
-	3 387 20	-	400	3 387 70
-	3 387 21	-	600	3 387 71
-	3 387 24	-	400	3 387 74
-	3 387 25	-	600	3 387 75
-	3 387 27	-	400	3 387 77
-	3 387 28	-	600	3 387 78
-	3 390 02	-	300	3 390 41
-	3 390 14	-	300	3 390 43
-	3 390 20	-	400	3 390 50
-	3 390 22	-	400	3 390 52
-	3 390 24	-	400	3 390 54
-	3 392 60	-	300	3 392 70
-	3 392 61	-	300	3 392 71
-	3 392 62	-	300	3 392 72
-	3 392 60	-	300	3 393 00
-	3 392 61	-	300	3 393 01
-	3 392 62	-	300	3 393 02
-	3 393 20	-	400	3 393 30
-	3 393 21	-	400	3 393 31
-	3 393 22	-	400	3 393 32
-	3 393 50	-	400	3 393 60
-	3 393 51	-	400	3 393 61
-	3 393 52	-	400	3 393 62
-	3 393 81	-	400	3 393 91
-	3 393 82	-	400	3 393 92
-	3 394 60	-	300	3 394 71
-	3 394 61	-	300	3 394 73
-	3 394 62	-	300	3 394 75
		КРЕПЛЕНИЕ НА ШИНАХ		
-	-	3 392 50	300	3 392 70
-	-	3 392 50	300	3 392 71
-	-	3 392 50	300	3 392 72
-	-	3 392 50	300	3 393 00
-	-	3 392 50	300	3 393 01
-	-	3 392 50	300	3 393 02
-	-	3 392 50	400	3 393 30
-	-	3 392 50	400	3 393 31
-	-	3 392 50	400	3 393 32
-	-	3 392 50	400	3 393 60
-	-	3 392 50	400	3 393 61
-	-	3 392 50	400	3 393 62
-	-	3 392 50	400	3 393 91
-	-	3 392 50	400	3 393 92

XL³ S 630

распределительные шкафы



Технические характеристики стр. 457

Шкафы оборудованы монтажными стойками и поставляются с суппортами для лицевых панелей (элементы крепления для лицевых панелей заказываются отдельно, см. стр. 456)
 Двери и боковые панели заказываются отдельно
 В шкафы можно установить аппараты до 630 А
 Сертифицированы для создания комплектных устройств распределения и управления в соответствии с МЭК 61439-2
 IP 40 с дверью
 IP 30 без двери
 Съёмные разделяемые верхняя и нижняя панели
 Совместимы с лотками Lina 25 и пластинами для ввода кабелей Cabstop™ (стр. 456)

Упак.	Кат. №	Шкафы			
		Ширина 16 модулей			
		Лицевая панель: цвет RAL 9003			
		Корпус: цвет RAL 7016			
		Высота (мм)		Ширина (мм)	
		общая	лиц. панель	общая	полезная
1	3 375 21	824	750	454	350
1	3 375 31	974	900	454	350
1	3 375 41	1124	1050	454	350
1	3 375 51	1274	1200	454	350
1	3 375 61	1424	1350	454	350
1	3 375 71	1574	1500	454	350
1	3 375 81	1724	1650	454	350
1	3 375 91	1874	1800	454	350
1	3 376 01	2024	1950	454	350
1	3 376 11	2174	2100	454	350
1	3 376 21	2324	2250	454	350
		Ширина 24 модуля			
1	3 375 22	824	750	604	574
1	3 375 32	974	900	604	574
1	3 375 42	1124	1050	604	574
1	3 375 52	1274	1200	604	574
1	3 375 62	1424	1350	604	574
1	3 375 72	1574	1500	604	574
1	3 375 82	1724	1650	604	574
1	3 375 92	1874	1800	604	574
1	3 376 02	2024	1950	604	574
1	3 376 12	2174	2100	604	574
1	3 376 22	2324	2250	604	574
		Ширина 36 модулей			
1	3 375 23	824	750	804	774
1	3 375 33	974	900	804	774
1	3 375 43	1124	1050	804	774
1	3 375 53	1274	1200	804	774
1	3 375 63	1424	1350	804	774
1	3 375 73	1574	1500	804	774
1	3 375 83	1724	1650	804	774
1	3 375 93	1874	1800	804	774
1	3 376 03	2024	1950	804	774
1	3 376 13	2174	2100	804	774
1	3 376 23	2324	2250	804	774

Упак.	Кат. №	Внутренние кабельные секции			
		Внутренние кабельные секции в комплекте			
		Для монтажа справа или слева			
		внутри шкафа XL ³ S 630			
		Высота (мм)			
		общая	лиц. панель		
1	3 379 32	824	750		
1	3 379 33	974	900		
1	3 379 34	1124	1050		
1	3 379 35	1274	1200		
1	3 379 36	1424	1350		
1	3 379 37	1574	1500		
1	3 379 38	1724	1650		
1	3 379 39	1874	1800		
1	3 379 40	2024	1950		
1	3 379 41	2174	2100		
1	3 379 42	2324	2250		
		Внешние кабельные секции			
		Боковая кабельная секция			
		Крепятся к шкафу справа или слева с помощью			
		соединительных комплектов Кат. №№ 3 379 49/50			
		Высота (мм)		Ширина (мм) Глубина (мм)	
		общая	лиц. панель	общая	
1	3 375 20	824	750	324	249
1	3 375 30	974	900	324	249
1	3 375 40	1124	1050	324	249
1	3 375 50	1274	1200	324	249
1	3 375 60	1424	1350	324	249
1	3 375 70	1574	1500	324	249
1	3 375 80	1724	1650	324	249
1	3 375 90	1874	1800	324	249
1	3 376 00	2024	1950	324	249
1	3 376 10	2174	2100	324	249
1	3 376 20	2324	2250	324	249
		Боковые панели			
		Комплект из 2 панелей			
		Для шкафов или кабельных секций с высотой лицевой панели			
		(мм)			
1	3 378 62	750			
1	3 378 63	900			
1	3 378 64	1050			
1	3 378 65	1200			
1	3 378 66	1350			
1	3 378 67	1500			
1	3 378 68	1650			
1	3 378 69	1800			
1	3 378 70	1950			
1	3 378 71	2100			
1	3 378 72	2250			

XL³ S 630

двери для шкафов



3 376 41

3 376 91

3 376 82

3 376 83

3 377 91

3 377 92

3 377 93

Упак.	Кат. №	Металлические двери для шкафов XL ³ S 630
		Ширина 16 модулей
		Поставляются с фиксированными ручками Цилиндровый замок заказывается отдельно 2 или 3 точки запираения (в зависимости от высоты двери) Для шкафов с высотой лицевой панели (мм)
1	3 376 41	750
1	3 376 51	900
1	3 376 61	1050
1	3 376 71	1200
1	3 376 81	1350
1	3 376 91	1500
1	3 377 01	1650
1	3 377 11	1800
1	3 377 21	1950
1	3 377 31	2100
1	3 377 41	2250
		Ширина 24 модуля
1	3 376 42	750
1	3 376 52	900
1	3 376 62	1050
1	3 376 72	1200
1	3 376 82	1350
1	3 376 92	1500
1	3 377 02	1650
1	3 377 12	1800
1	3 377 22	1950
1	3 377 32	2100
1	3 377 42	2250
		Ширина 36 модулей
1	3 376 43	750
1	3 376 53	900
1	3 376 63	1050
1	3 376 73	1200
1	3 376 83	1350
1	3 376 93	1500
1	3 377 03	1650
1	3 377 13	1800
1	3 377 23	1950
1	3 377 33	2100
1	3 377 43	2250

Упак.	Кат. №	Остеклённые двери для шкафов XL ³ S 630
		Ширина 16 модулей
		Поставляются с установленной ручкой Цилиндровые замки заказываются отдельно 2 или 3 точки запираения (в зависимости от высоты двери) Для шкафов с высотой лицевой панели (мм)
1	3 377 51	750
1	3 377 61	900
1	3 377 71	1050
1	3 377 81	1200
1	3 377 91	1350
1	3 378 01	1500
1	3 378 11	1650
1	3 378 21	1800
1	3 378 31	1950
1	3 378 41	2100
1	3 378 51	2250
		Ширина 24 модуля
1	3 377 52	750
1	3 377 62	900
1	3 377 72	1050
1	3 377 82	1200
1	3 377 92	1350
1	3 378 02	1500
1	3 378 12	1650
1	3 378 22	1800
1	3 378 32	1950
1	3 378 42	2100
1	3 378 52	2250
		Ширина 36 модулей
1	3 377 53	750
1	3 377 63	900
1	3 377 73	1050
1	3 377 83	1200
1	3 377 93	1350
1	3 378 03	1500
1	3 378 13	1650
1	3 378 23	1800
1	3 378 33	1950
1	3 378 43	2100
1	3 378 53	2250



Сменные ручки для дверей стр. 450

XL³ S 630

оборудование







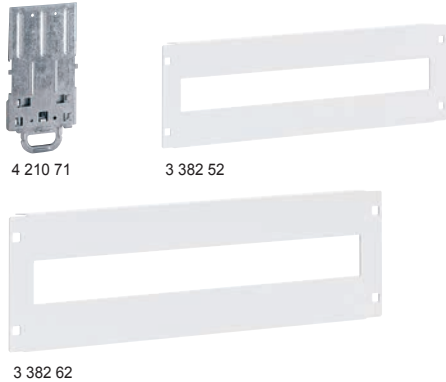

Упак.	Кат. №	Металлические двери для кабельных секций XL ³ S 630
		Поставляются с установленной ручкой Цилиндрические замки заказываются отдельно 2 или 3 точки запираения (в зависимости от высоты двери) Для кабельных секций с высотой лицевой панели (мм)
1	3 376 40	750
1	3 376 50	900
1	3 376 60	1050
1	3 376 70	1200
1	3 376 80	1350
1	3 376 90	1500
1	3 377 00	1650
1	3 377 10	1800
1	3 377 20	1950
1	3 377 30	2100
1	3 377 40	2250
		Сменные ручки для двери
1	3 397 11	Для шкафа XL ³ S 630 с высотой лицевой панели от 750 до 1200 мм
1	3 397 12	Для шкафа XL ³ S 630 с высотой лицевой панели от 1350 до 1200 мм
1	3 397 16	Ручка с замком под ключ типа 405 для шкафа XL ³ S 630 с высотой лицевой панели от 750 до 1200 мм
1	3 397 17	Поставляется с двумя ключами Ручка с замком под ключ типа 405 для шкафа XL ³ S 630 с высотой лицевой панели от 1350 до 1200 мм Поставляется с двумя ключами
		Лицевые панели для кабельных секций
		Для внешней кабельной секции Для кабельных секций с высотой лицевой панели (мм)
1	3 378 82	750
1	3 378 84	900
1	3 378 86	1050
1	3 378 88	1200
1	3 378 90	1350
1	3 378 92	1500
1	3 378 94	1650
1	3 378 96	1800
1	3 378 98	1950
1	3 379 00	2100
1	3 379 02	2250
		Для внутренней кабельной секции
1	3 379 12	750
1	3 379 13	900
1	3 379 14	1050
1	3 379 15	1200
1	3 379 16	1350
1	3 379 17	1500
1	3 379 18	1650
1	3 379 19	1800
1	3 379 20	1950
1	3 379 21	2100
1	3 379 22	2250
		Кронштейн для крепления к стене
1	3 379 52	Комплект из 4 кронштейнов для крепления к стене

Упак.	Кат. №	Монтажные стойки для внутренних кабельных секций
		Для крепления оборудования во внутренней кабельной секции Для кабельных секций с высотой лицевой панели (мм)
1	3 397 86	750
1	3 397 87	900
1	3 397 88	1050
1	3 397 89	1200
1	3 397 90	1350
1	3 397 91	1500
1	3 397 92	1650
1	3 397 93	1800
1	3 397 94	1950
1	3 397 95	2100
1	3 397 96	2250
		Цоколи для шкафов XL³ S 630 и 4000
		Высота 100 мм
1	3 382 00	Уголки для цоколя Комплект из 4 шт.
		Пластина для цоколя Комплект из 2 шт.
		Длина (мм)
1	3 382 05	300
1	3 382 01	350
1	3 382 02	450
1	3 382 03	600
1	3 382 04	800
		Комплект для объединения
1	3 379 50	Для объединения двух шкафов Соединительные винты для шкафов XL ³ S 630 и 4000
1	3 379 49	Соединительные пластины для шкафов XL ³ S 630 и 4000 (используются для усиления соединения)
		Уплотнитель для поддержания степени защиты IP 43
1	3 379 51	Готов к использованию, для шкафов XL ³ S 630/4000
		Комплекты финишной отделки IP 30
		Комплект из 2 шт. Для одного шкафа требуется 1 комплект отделки вертикальной установки и 1 комплект отделки горизонтальной установки
		Комплекты отделки вертикальной установки Для шкафов с высотой лицевой панели (мм)
1	3 379 60	750
1	3 379 61	900
1	3 379 62	1050
1	3 379 63	1200
1	3 379 64	1350
1	3 379 65	1500
1	3 379 66	1650
1	3 379 67	1800
1	3 379 68	1950
1	3 379 69	2100
1	3 379 70	2250
		Комплекты отделки горизонтальной установки
1	3 379 72	Для шкафа на 16 модулей в ряд
1	3 379 73	Для шкафа на 24 модулей в ряд
1	3 379 74	Для шкафа на 36 модулей в ряд
1	3 379 71	Для кабельной секции

XL³ S 630 – оборудование для монтажа модульных аппаратов и автоматических выключателей DPX³ на рейке

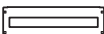
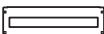
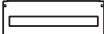
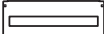
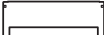

Упак.	Кат. №	3-позиционные  рейки
1	3 382 20	Для монтажа модульных аппаратов или автоматических выключателей DPX ³ 160/250 с переходником для  рейки
1	3 382 23	Для шкафа на 16 модулей в ряд
1	3 382 26	Для шкафа на 24 модуля в ряд
1	3 382 26	Для шкафа на 36 модулей в ряд
1	3 382 40	Переходник для монтажа на рейку DIN Для монтажа модульных аппаратов и автоматических выключателей DPX ³ 160/250 на одной рейке
1	3 382 41	Для монтажа модульных аппаратов и автоматических выключателей DRX на одной рейке
1	3 382 42	Для монтажа автоматических выключателей DRX и DPX ³ 160/250 на одной рейке
1	4 210 71	Переходники для монтажа DPX³ 160 и 250 на  рейке Для монтажа автоматических выключателей DPX ³ на  рейке
1	4 210 73	Для DPX ³ 160 без бокового электродвигательного привода
1	4 210 73	Для DPX ³ 160 с блоком дифф. защиты и без бокового электродвигательного привода
1	4 210 68	Для DPX ³ 160 с боковым электродвигательным приводом
1	4 210 72	Для DPX ³ 250 без бокового электродвигательного привода
1	4 210 74	Для DPX ³ 250 с блоком дифф. защиты и без бокового электродвигательного привода
1	4 210 69	Для DPX ³ 250 с боковым электродвигательным приводом
1	3 382 51	Лицевые панели с вырезами для модульных аппаратов Крепятся защелками, стандартными винтами или винтами с фиксацией на 1/4 оборота
1	3 382 52	Высотой 150 мм для модульных аппаратов Для шкафа на 16 модулей в ряд
1	3 382 52	Для шкафа на 24 модуля в ряд 
1	3 382 53	Для шкафа на 36 модулей в ряд 
1	3 382 61	Высотой 200 мм для аппаратов Vistop до 160 A Для шкафа на 16 модулей в ряд
1	3 382 62	Для шкафа на 24 модуля в ряд 
1	3 382 63	Для шкафа на 36 модулей в ряд 
1	3 382 71	Высотой 300 мм для аппаратов DPX³ 160/250 и DPX-IS 250 Для шкафа на 16 модулей в ряд
1	3 382 72	Для шкафа на 24 модуля в ряд 
1	3 382 73	Для шкафа на 36 модулей в ряд 
1	3 382 81	Для аппаратов DPX³ 250 с блоком дифф. защиты и крышкой выводов Для шкафа на 16 модулей в ряд 
1	3 382 82	Для шкафа на 24 модуля в ряд
1	3 382 83	Для шкафа на 36 модулей в ряд 

XL³ S 630 – оборудование для монтажа автоматических выключателей DPX³ 160/250 на пластине

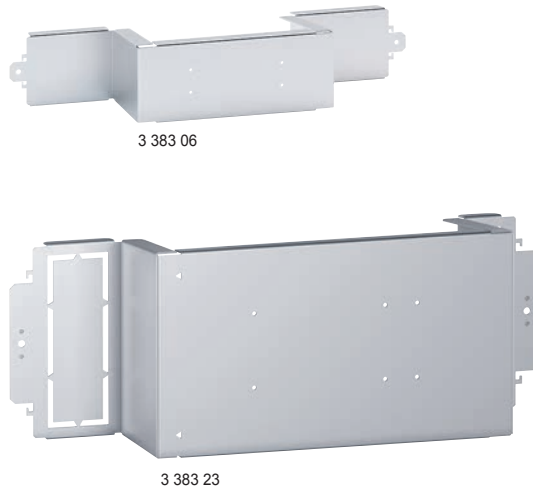

Упак.	Кат. №	Пластины уменьшенной высоты для монтажа DPX ³ 160/250 в горизонтальном положении
1	3 383 00	DPX³ 160 Для шкафа на 16 модулей в ряд
1	3 383 03	Для шкафа на 24 модуля в ряд
1	3 383 06	Для шкафа на 36 модулей в ряд
1	3 384 00	DPX³ 250 Для шкафа на 16 модулей в ряд
1	3 384 03	Для шкафа на 24 модуля в ряд
1	3 384 06	Для шкафа на 36 модулей в ряд
1	3 383 01	Пластины для монтажа DPX³ 160/250 в горизонтальном положении DPX³ 160 Для шкафа на 16 модулей в ряд
1	3 383 04	Для шкафа на 24 модуля в ряд
1	3 383 07	Для шкафа на 36 модулей в ряд
1	3 384 01	DPX³ 250 Для шкафа на 16 модулей в ряд
1	3 384 04	Для шкафа на 24 модуля в ряд
1	3 384 07	Для шкафа на 36 модулей в ряд
1	3 383 20	Пластины для монтажа DPX³ 160/250 в вертикальном положении DPX³ 160 Для шкафа на 16 модулей в ряд
1	3 383 23	Для шкафа на 24 модуля в ряд
1	3 383 26	Для шкафа на 36 модулей в ряд
1	3 383 21	DPX³ 250 Для шкафа на 16 модулей в ряд
1	3 383 25	Для шкафа на 24 модуля в ряд
1	3 383 28	Для шкафа на 36 модулей в ряд
1	3 384 20	DPX³ 250 Для шкафа на 16 модулей в ряд
1	3 384 23	Для шкафа на 24 модуля в ряд
1	3 384 26	Для шкафа на 36 модулей в ряд
1	3 384 21	DPX³ 160 Для шкафа на 16 модулей в ряд
1	3 384 25	Для шкафа на 24 модуля в ряд
1	3 384 28	Для шкафа на 36 модулей в ряд

XL³ S 630

оборудование для монтажа DPX³ 160/250 на пластине (продолжение)

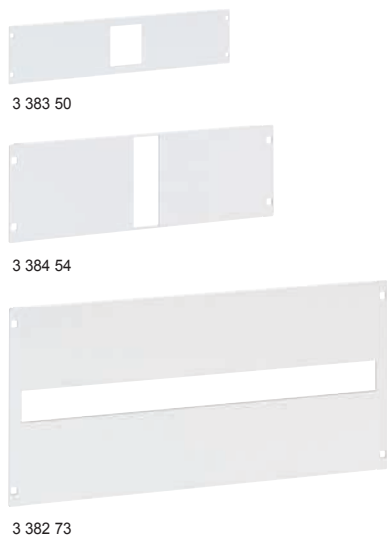

Упак.	Кат. №	Лицевые панели уменьшенной высоты для DPX ³ 160/250 и DRX 250 HP, смонтированного в горизонтальном положении
		Крепятся защелками, стандартными винтами или винтами с фиксацией на 1/4 оборота
1	3П 3 383 50	Для DPX³ 160 Для шкафа на 16 модулей в ряд
1	3 383 53	Для шкафа на 24 модуля в ряд
1	3 383 56	Для шкафа на 36 модулей в ряд
		Для DPX³ 250 и DRX 250 HP Для шкафа на 16 модулей в ряд
1	3 384 50	Для шкафа на 16 модулей в ряд
1	3 384 53	Для шкафа на 24 модуля в ряд
1	3 384 56	Для шкафа на 36 модулей в ряд
		Лицевые панели для DPX³ 160/250 и DRX 250 HP, смонтированного в горизонтальном положении Крепятся защелками, стандартными винтами или винтами с фиксацией на 1/4 оборота
		Для DPX³ 160 Для шкафа на 16 модулей в ряд
1	3П/4П 3 383 51	Для шкафа на 16 модулей в ряд
1	3 383 54	Для шкафа на 24 модуля в ряд
1	3 383 57	Для шкафа на 36 модулей в ряд
		Для DPX³ 250 Для шкафа на 16 модулей в ряд
1	3 384 51	Для шкафа на 16 модулей в ряд
1	3 384 54	Для шкафа на 24 модуля в ряд
1	3 384 57	Для шкафа на 36 модулей в ряд
		Лицевые панели для DPX³ 160/250 и DRX 250 HP, смонтированного в вертикальном положении Крепятся защелками, стандартными винтами или винтами с фиксацией на 1/4 оборота
		Высота 300 мм Для шкафа на 16 модулей в ряд
1	3 382 71	Для шкафа на 16 модулей в ряд
1	3 382 72	Для шкафа на 24 модуля в ряд
1	3 382 73	Для шкафа на 36 модулей в ряд

Элементы крепления для лицевых панелей стр. 456

XL³ S 630

оборудование для монтажа DRX 250 HP на пластине

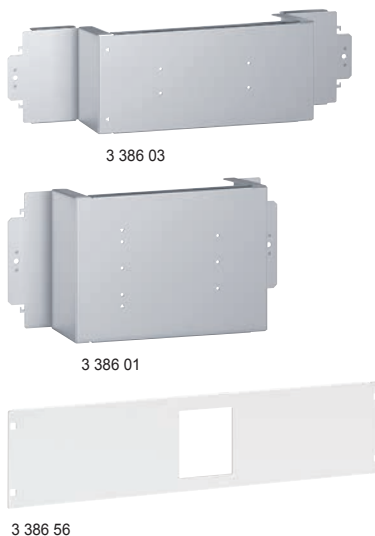

Упак.	Кат. №	Пластины уменьшенной высоты для монтажа DRX 250 HP в горизонтальном положении
1	3П 3 386 00	Для шкафа на 16 модулей в ряд
1	3 386 03	Для шкафа на 24 модуля в ряд
1	3 386 06	Для шкафа на 36 модулей в ряд
		Пластины для монтажа DRX 250 HP в горизонтальном положении Для шкафа на 16 модулей в ряд
1	3П/4П 3 386 01	Для шкафа на 16 модулей в ряд
1	3 386 04	Для шкафа на 24 модуля в ряд
1	3 386 07	Для шкафа на 36 модулей в ряд
		Пластины для монтажа DRX 250 HP в вертикальном положении Для DRX 250 HP Для шкафа на 16 модулей в ряд
1	3П 3 386 20	Для шкафа на 16 модулей в ряд
1	3 386 23	Для шкафа на 24 модуля в ряд
1	3 386 26	Для шкафа на 36 модулей в ряд
		Для DRX 250 HP с или без блока дифф. защиты Для шкафа на 16 модулей в ряд
1	4П 3 386 21	Для шкафа на 16 модулей в ряд
1	3 386 24	Для шкафа на 24 модуля в ряд
1	3 386 27	Для шкафа на 36 модулей в ряд
		Пластины уменьшенной высоты для монтажа DRX 250 HP в горизонтальном положении Крепятся защелками, стандартными винтами или винтами с фиксацией на 1/4 оборота
1	3П 3 386 50	Для шкафа на 16 модулей в ряд
1	3 386 53	Для шкафа на 24 модуля в ряд
1	3 386 56	Для шкафа на 36 модулей в ряд
		Лицевые панели для DRX 250 HP, смонтированного в горизонтальном положении Крепятся защелками, стандартными винтами или винтами с фиксацией на 1/4 оборота DRX 250 HP с или без блока дифф. защиты
		Для DRX 250 HP Для шкафа на 16 модулей в ряд
1	4П 3 386 51	Для шкафа на 16 модулей в ряд
1	3 386 54	Для шкафа на 24 модуля в ряд
1	3 386 57	Для шкафа на 36 модулей в ряд
		Лицевые панели для DRX 250 HP, смонтированного в горизонтальном положении Крепятся защелками, стандартными винтами или винтами с фиксацией на 1/4 оборота
		Для DRX 250 HP Для шкафа на 16 модулей в ряд
1	3П 3 386 70	Для шкафа на 16 модулей в ряд
1	3 386 73	Для шкафа на 24 модуля в ряд
1	3 386 76	Для шкафа на 36 модулей в ряд
		Для DRX 250 HP с или без блока дифф. защиты Для шкафа на 16 модулей в ряд
1	4П 3 386 71	Для шкафа на 16 модулей в ряд
1	3 386 74	Для шкафа на 24 модуля в ряд
1	3 386 77	Для шкафа на 36 модулей в ряд

XL³ S 630

оборудование для монтажа DPX-IS 250 на пластине



3 389 20



3 382 73

Упак.	Кат. №	Пластины для монтажа DPX-IS 250 в горизонтальном положении
1	3П/4П 3 389 02	Для шкафа на 24 модуля в ряд
1	3 389 04	Для шкафа на 36 модулей в ряд

Упак.	Кат. №	Пластины для монтажа DPX-IS 250 в вертикальном положении
1	3П/4П 3 389 20	Для шкафа на 16 модулей в ряд
1	3 389 22	Для шкафа на 24 модуля в ряд
1	3 389 24	Для шкафа на 36 модулей в ряд

Упак.	Кат. №	Лицевые панели для DPX-IS 250, смонтированного в горизонтальном положении
1	3П/4П 3 389 42	Для шкафа на 24 модуля в ряд
1	3 389 44	Для шкафа на 36 модулей в ряд

Крепятся защелками, стандартными винтами или винтами с фиксацией на 1/4 оборота

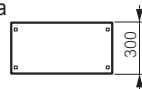

Упак.	Кат. №	Лицевые панели для DPX-IS 250, смонтированного в вертикальном положении
1	3П/4П 3 382 71	Высота 300 мм Для шкафа на 16 модулей в ряд
1	3 382 72	Для шкафа на 24 модуля в ряд
1	3 382 73	Для шкафа на 36 модулей в ряд

Крепятся защелками, стандартными винтами или винтами с фиксацией на 1/4 оборота

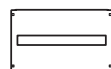
XL³ S 630оборудование для монтажа DRX 630/DPX³ 630 на пластине

3 387 00



3 387 20



3 387 53

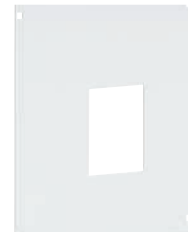

3 387 70

Упак.	Кат. №	Пластины уменьшенной высоты для монтажа DRX/DPX ³ 630 в горизонтальном положении
1	3П 3 387 00	Для шкафа на 16 модулей в ряд
1	3 387 03	Для шкафа на 24 модуля в ряд
1	3 387 06	Для шкафа на 36 модулей в ряд

Упак.	Кат. №	Пластины для монтажа DRX/DPX ³ 630 в горизонтальном положении
1	3П/4П 3 387 01	Для шкафа на 16 модулей в ряд
1	3 387 04	Для шкафа на 24 модуля в ряд
1	3 387 07	Для шкафа на 36 модулей в ряд

Упак.	Кат. №	Пластины для монтажа DRX/DPX ³ 630 в вертикальном положении
1	3П/4П 3 387 20	Для DRX/DPX ³ 630 без блока дифф. защиты Для шкафа на 16 модулей в ряд
1	3 387 24	Для шкафа на 24 модуля в ряд
1	3 387 27	Для шкафа на 36 модулей в ряд
1	4П с блоком дифф. защиты 3 387 21	Для DRX/DPX ³ 630 с блоком дифф. защиты Для шкафа на 16 модулей в ряд
1	3 387 25	Для шкафа на 24 модуля в ряд
1	3 387 28	Для шкафа на 36 модулей в ряд

Упак.	Кат. №	Лицевые панели уменьшенной высоты для DRX/DPX ³ 630, смонтированного в горизонтальном положении
1	3П 3 387 50	Для шкафа на 16 модулей в ряд
1	3 387 53	Для шкафа на 24 модуля в ряд
1	3 387 56	Для шкафа на 36 модулей в ряд

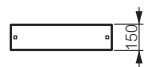

Упак.	Кат. №	Лицевые панели для DRX/DPX ³ 630, смонтированного в горизонтальном положении
1	4П 3 387 51	Без блока дифф. защиты Для шкафа на 16 модулей в ряд
1	3 387 54	Для шкафа на 24 модуля в ряд
1	3 387 57	Для шкафа на 36 модулей в ряд
1	4П с блоком дифф. защиты 3 387 58	С блоком дифф. защиты Для шкафа на 36 модулей в ряд

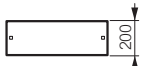

Упак.	Кат. №	Лицевые панели для DRX/DPX ³ 630, смонтированного в вертикальном положении
1	3П/4П 3 387 70	Без блока дифф. защиты Для шкафа на 16 модулей в ряд
1	3 387 74	Для шкафа на 24 модуля в ряд
1	3 387 77	Для шкафа на 36 модулей в ряд
1	4П с блоком дифф. защиты 3 387 71	С блоком дифф. защиты Для шкафа на 16 модулей в ряд
1	3 387 75	Для шкафа на 24 модуля в ряд
1	3 387 78	Для шкафа на 36 модулей в ряд

Крепятся защелками, стандартными винтами или винтами с фиксацией на 1/4 оборота

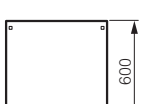
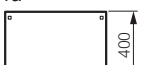

XL³ S 630

оборудование для монтажа DPX-IS 630 на пластине

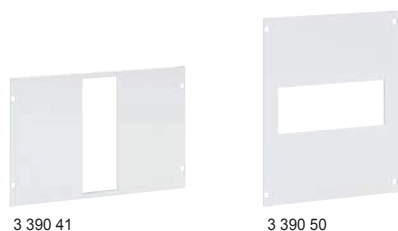

Упак. Кат. № Пластины для монтажа DPX-IS 630 в горизонтальном положении

Упак.	Кат. №	Описание
1	3П/4П 3 390 02	Для шкафа на 24 модуля в ряд
1	3 390 14	Для шкафа на 36 модулей в ряд

Упак. Кат. № Пластины для монтажа DPX-IS 630 в вертикальном положении

Упак.	Кат. №	Описание
1	3П/4П 3 390 20	Для шкафа на 16 модулей в ряд
1	3 390 22	Для шкафа на 24 модуля в ряд
1	3 390 24	Для шкафа на 36 модулей в ряд

Упак. Кат. № Лицевые панели для DPX-IS 630, смонтированного в горизонтальном положении

Упак.	Кат. №	Описание
1	3П/4П 3 390 41	Крепятся защелками, стандартными винтами или винтами с фиксацией на 1/4 оборота Для шкафа на 24 модуля в ряд
1	3 390 43	Для шкафа на 36 модулей в ряд

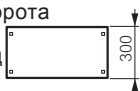

Упак. Кат. № Лицевые панели для DPX-IS 630, смонтированного в вертикальном положении

Упак.	Кат. №	Описание
1	3П/4П 3 390 50	Крепятся защелками, стандартными винтами или винтами с фиксацией на 1/4 оборота Для шкафа на 16 модулей в ряд
1	3 390 52	Для шкафа на 24 модуля в ряд
1	3 390 54	Для шкафа на 36 модулей в ряд



XL³ S 630 – оборудование для монтажа SPX и SPX-D на

шинах или пластине

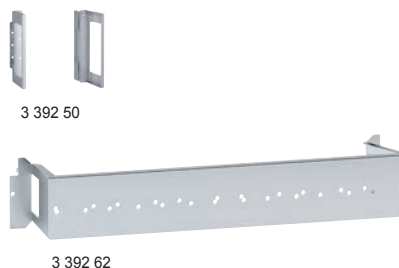

Упак. Кат. № Монтажные кронштейны для изолирующих суппортов разъединителя SPX

Упак.	Кат. №	Описание
1	3 392 50	Для крепления изолирующих суппортов Кат. № 6 052 46, используемых для установки разъединителя SPX на сборную шину Для моделей SPX 000 - SPX 3 Кат. №№ 6 052 01/03/05/07/09

Упак. Кат. № Пластины для монтажа SPX в вертикальном положении

Упак.	Кат. №	Описание
1	3 392 60	Для SPX 000 и 00 Для SPX Кат. №№ 6 052 00/02
1	3 392 61	Для шкафа на 16 модулей в ряд
1	3 392 62	Для шкафа на 24 модуля в ряд Для шкафа на 36 модулей в ряд

Упак.	Кат. №	Описание
1	3 393 20	Для SPX 1 Для SPX Кат. № 6 052 04
1	3 393 21	Для шкафа на 16 модулей в ряд
1	3 393 22	Для шкафа на 24 модуля в ряд Для шкафа на 36 модулей в ряд

Упак.	Кат. №	Описание
1	3 393 50	Для SPX 2 Для SPX Кат. № 6 052 06
1	3 393 51	Для шкафа на 16 модулей в ряд
1	3 393 52	Для шкафа на 24 модуля в ряд Для шкафа на 36 модулей в ряд

Упак.	Кат. №	Описание
1	3 393 81	Для SPX 3 Для SPX Кат. № 6 052 08
1	3 393 82	Для шкафа на 24 модуля в ряд Для шкафа на 36 модулей в ряд

Упак. Кат. № Лицевые панели для SPX, установленного в вертикальном положении

Крепятся защелками, стандартными винтами или винтами с фиксацией на 1/4 оборота

Упак.	Кат. №	Описание
1	3 392 70	Для SPX 000 Для шкафа на 16 модулей в ряд
1	3 392 71	Для шкафа на 24 модуля в ряд
1	3 392 72	Для шкафа на 36 модулей в ряд

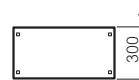

Упак.	Кат. №	Описание
1	3 393 00	Для SPX 00 Для шкафа на 16 модулей в ряд
1	3 393 01	Для шкафа на 24 модуля в ряд
1	3 393 02	Для шкафа на 36 модулей в ряд

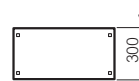

Упак.	Кат. №	Описание
1	3 393 30	Для SPX 1 Для шкафа на 16 модулей в ряд
1	3 393 31	Для шкафа на 24 модуля в ряд
1	3 393 32	Для шкафа на 36 модулей в ряд

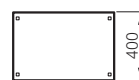

Упак.	Кат. №	Описание
1	3 393 60	Для SPX 2 Для шкафа на 16 модулей в ряд
1	3 393 61	Для шкафа на 24 модуля в ряд
1	3 393 62	Для шкафа на 36 модулей в ряд

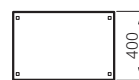

Упак.	Кат. №	Описание
1	3 393 91	Для SPX 3 Для шкафа на 24 модуля в ряд
1	3 393 92	Для шкафа на 36 модулей в ряд

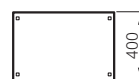

XL³ S 630 – оборудование для монтажа SPX и SPX-D на шинах или пластине (продолжение)

XL³ S 630 универсальные принадлежности



3 393 95

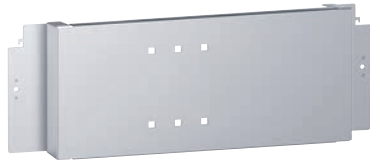

3 394 61



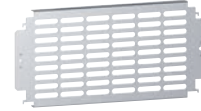

3 395 40



3 395 60

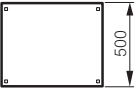

3 394 73

Упак.	Кат. №	Лицевые панели для SPX, установленного в горизонтальном положении
		Крепятся защелками, стандартными винтами или винтами с фиксацией на 1/4 оборота
1	3 393 65	Для SPX 2 Для SPX Кат. № 6 052 06
1	3 393 66	Для шкафа на 24 модуля в ряд
		Для шкафа на 36 модулей в ряд
		
1	3 393 95	Для SPX 3 Для SPX Кат. № 6 052 08
1	3 393 95	Для шкафа на 24 модуля в ряд
1	3 393 95	Для шкафа на 36 модулей в ряд
		

Пластины для монтажа SPX-D 160 в вертикальном положении

Упак.	Кат. №	Описание
1	3П/4П 3 394 60	Для шкафа на 16 модулей в ряд
1	3 394 61	Для шкафа на 24 модуля в ряд
1	3 394 62	Для шкафа на 36 модулей в ряд

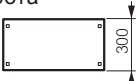
Упак.	Кат. №	Лицевые панели для SPX-D 160, смонтированного в вертикальном положении
		Крепятся защелками, стандартными винтами или винтами с фиксацией на 1/4 оборота
1	3П/4П 3 394 71	Для шкафа на 16 модулей в ряд
1	3 394 73	Для шкафа на 24 модуля в ряд
1	3 394 75	Для шкафа на 36 модулей в ряд
		

Универсальные монтажные рейки

Упак.	Кат. №	Описание
1	3 382 43	Для шкафа на 16 модулей в ряд
1	3 382 44	Для шкафа на 24 модуля в ряд
1	3 382 45	Для шкафа на 36 модулей в ряд

Сплошные универсальные монтажные пластины

Для шкафа на 16 модулей в ряд

Высота (мм)

1	3 395 40	200
1	3 395 41	300
1	3 395 42	400
1	3 395 43	600

Для шкафа на 24 модуля в ряд

1	3 395 44	200
1	3 395 45	300
1	3 395 46	400
1	3 395 47	600

Для шкафа на 36 модулей в ряд

1	3 395 48	200
1	3 395 49	300
1	3 395 50	400
1	3 395 51	600

Перфорированные универсальные монтажные пластины

Для шкафа на 16 модулей в ряд

Высота (мм)

1	3 395 60	200
1	3 395 61	300
1	3 395 62	400
1	3 395 63	600

Для шкафа на 24 модуля в ряд

1	3 395 64	200
1	3 395 65	300
1	3 395 66	400
1	3 395 67	600

Для шкафа на 36 модулей в ряд

1	3 395 68	200
1	3 395 69	300
1	3 395 70	400
1	3 395 71	600

Универсальный суппорт для кабельной секции

1	3 397 51	Наклонный вертикальный суппорт для кабельной секции
---	----------	---

XL³ S 630

сплошные лицевые панели и принадлежности

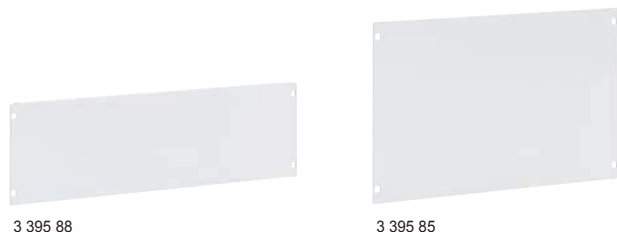

3 395 88

3 395 85

Упак.	Кат. №	Сплошные металлические лицевые панели	
		Крепятся защелками, стандартными винтами или винтами с фиксацией на 1/4 оборота	
		Высота 50 мм	
		Для шкафов (число модулей)	Полезная высота лицевой панели (мм)
1	3 395 92	16	49
1	3 395 95	24	49
1	3 395 98	36	49
		Высота 100 мм	
1	3 395 93	16	99
1	3 395 96	24	99
1	3 395 99	36	99
		Высота 150 мм	
1	3 395 94	16	149
1	3 395 97	24	149
1	3 396 00	36	149
		Высота 200 мм	
1	3 395 80	16	199
1	3 395 84	24	199
1	3 395 88	36	199
		Высота 300 мм	
1	3 395 81	16	299
1	3 395 85	24	299
1	3 395 89	36	299
		Высота 400 мм	
1	3 395 82	16	399
1	3 395 86	24	399
1	3 395 90	36	399
		Высота 600 мм	
1	3 395 83	16	599
1	3 395 87	24	599
1	3 395 91	36	599

Упак.	Кат. №	Элементы крепления для лицевых панелей
1	3 397 00	Набор из 100 защелок для быстрой фиксации
1	3 397 01	Набор из 100 винтов с фиксацией на 1/4 оборота
1	3 397 02	Набор из 100 винтов

Упак.	Кат. №	Суппорты шины заземления
1	3 397 21	Для шкафов XL ³ S 630 и 4000

Упак.	Кат. №	Наборы траверсов
1	3 397 31	Длина 450 мм (для шкафа шириной 16 модулей)
1	3 397 30	Для внешней кабельной секции, длина 350 мм
1	3 397 37	Для внутренней кабельной секции

Упак.	Кат. №	Траверсы для суппортов шин
1	3 379 80	Для шкафа шириной 16 модулей
1	3 379 81	Для шкафа шириной 24 модуля
1	3 379 82	Для шкафа шириной 36 модулей
1	3 379 83	Для монтажа в глубину (совместим со всеми шкафами XL ³ 630 S)

Упак.	Кат. №	Суппорты сборных шин
1	3 399 00	Изолирующий суппорт для медных сборных шин до 400 А
1	3 399 01	Плоский изолирующий суппорт для медных сборных шин до 400 А
1	3 399 02	Изолирующий суппорт для алюминиевых шин С-образного сечения, до 630 А
1	3 399 03	Изолирующий концевой суппорт для алюминиевых шин С-образного сечения, до 630 А
1	3 399 04	Плоский изолирующий суппорт для алюминиевых шин С-образного сечения, до 630 А
1	3 399 05	Плоский изолирующий концевой суппорт для алюминиевых шин С-образного сечения, до 630 А
1	3 399 06	Плоский изолирующий суппорт для медных сборных шин до 800 А

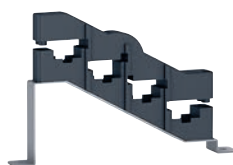

3 399 02



0 205 82

Упак.	Кат. №	Подъемные кольца
1	0 205 82	Комплект из 4 шт. Максимальная нагрузка: 340 кг на кольцо
		Самоклеющиеся папки для документации
		Открытые, цвет RAL 7035
		Габаритные размеры Внутренние размеры
		Высота, мм Ширина, мм Высота, мм Ширина, мм Глубина, мм
20	0 365 80	235 340 200 310 18
20	0 365 81	165 260 130 230 18
1	0 365 82	Закрытые, цвет RAL 7035 Жесткая пластиковая, IP 50 Внутренние размеры: 324 x 120 x 18 мм
		Прозрачная Мягкая пластиковая, А4: 305 x 220 мм
		Соединительная пластина для алюминиевых шин 630 А
1	0 373 84	Соединительная пластина для алюминиевых шин
		Заглушки для шкафов, белый цвет RAL 9003
20	0 016 60	Ширина 5 модулей, отрезаются с шагом 1 или 1/2 модуля
20	3 397 54	Цельная на 24 модуля, отрезается на требуемую длину
		Защелкиваемые держатели самоклеящихся этикеток
10	3 397 55	24 модуля
10	3 397 56	36 модуля
		Подсоединение проводника защитного заземления
		Дополнительная медная шина Клеммники заземления. Крепятся на монтажных стойках шкафов с помощью прилагаемых кронштейнов
1	0 373 01	Для шкафа шириной 24 модуля
1	3 397 57	Для шкафа шириной 36 модулей
1	0 373 85	Проводник выравнивания потенциалов Длина 350 мм, сечение 6 мм ²
		Пластина кабельного ввода
1	3 379 54	Пластина кабельного ввода со вспененным уплотнением
		Пластины Cabstop IP 55
		Пластина для ввода кабеля Кабельные вводы, состоящие из кабельного зажима, обеспечивающего защиту от механического воздействия и элементов из эластомера, обеспечивающих герметичность. Мембрана прокалывается непосредственно кабелем (без применения инструмента). Обеспечивает плотное облегание кабеля. Позволяет заменять кабель. Пластина выполнена из огнестойкой полипропилена, цвет RAL 7035. Два варианта монтажа: - Устанавливается на место штатной пластины кабельного ввода - Устанавливается на ровной поверхности с помощью набора Кат. № 0 364 98 В комплект поставки входят: - заглушки, позволяющие закрыть проколотый кабельный ввод, обеспечив степень защиты IP 55 - приспособление для извлечения кабеля
		Кол-во отверстий Ø 5-14 мм Кол-во отверстий Ø 14-24 мм Кол-во резервных отверстий Устанавливается на место штатной пластины кабельного ввода щитов Atlantic шириной (мм)
1	0 364 94	13 1 - 300
1	0 364 95	13 1 1 400
1	0 364 96	28 2 1 500-1000
1	0 364 97	28 2 2 600-800-1200
		Набор для монтажа пластины Cabstop Набор для монтажа пластины Cabstop Для монтажа двух пластин Cabstop Кат. №№ 0 364 94 или 0 364 95, или 0 364 96, или 0 364 97 (см. выше) Поставляется с изолированными винтами Поддерживается степень защиты IP 55

XL³ S 630

технические характеристики

Принцип монтажа

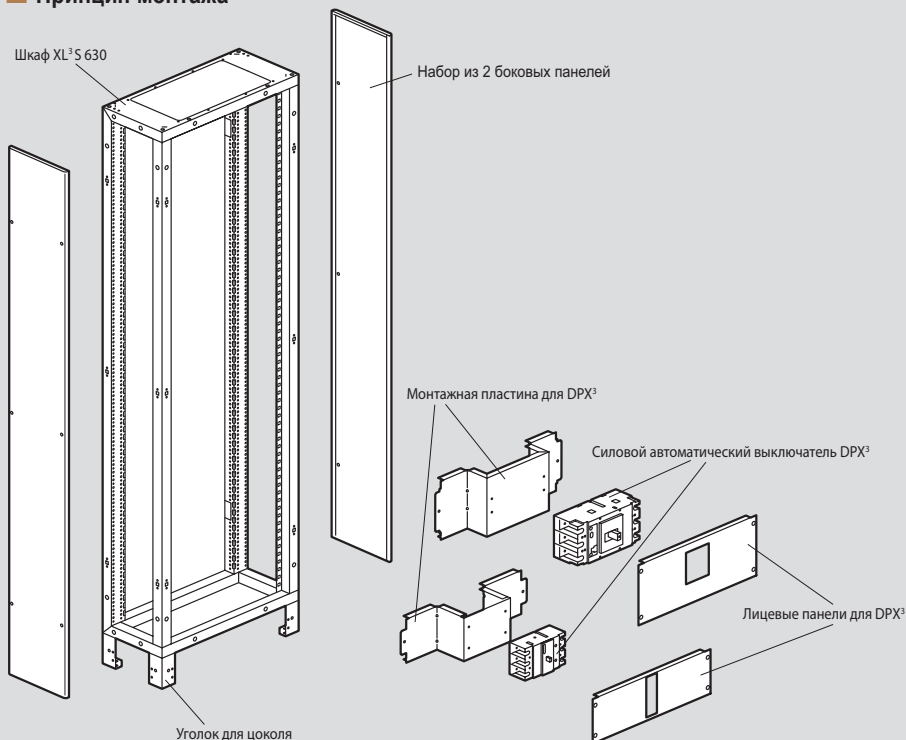

Размеры

Шкафы и внешние кабельные секции

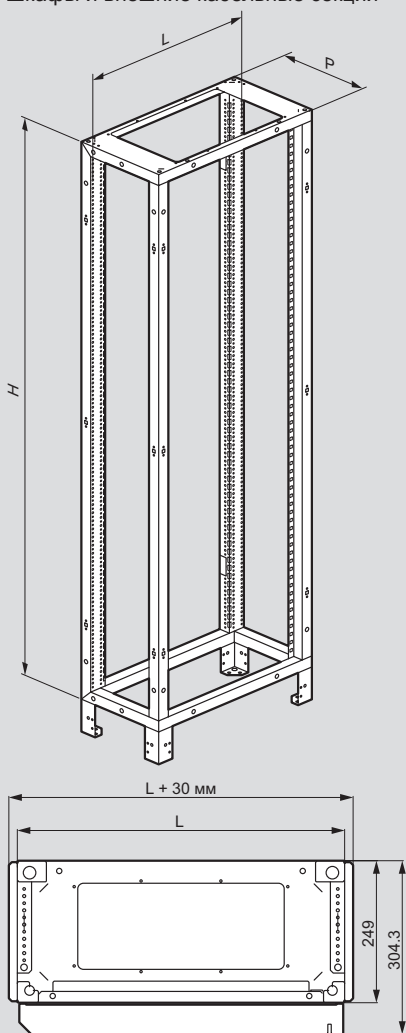

Шкафы на 16 модулей в ряд

Кат. №	Габаритные размеры (мм)		
	W	H	D
3 375 21	424	824	249
3 375 31	424	974	249
3 375 41	424	1124	249
3 375 51	424	1274	249
3 375 61	424	1424	249
3 375 71	424	1574	249
3 375 81	424	1724	249
3 375 91	424	1874	249
3 376 01	424	2024	249
3 376 11	424	2174	249
3 376 21	424	2324	249

Шкафы на 24 модуля в ряд

Кат. №	Габаритные размеры (мм)		
	W	H	D
3 375 22	574	824	249
3 375 32	574	974	249
3 375 42	574	1124	249
3 375 52	574	1274	249
3 375 62	574	1424	249
3 375 72	574	1574	249
3 375 82	574	1724	249
3 375 92	574	1874	249
3 376 02	574	2024	249
3 376 12	574	2174	249
3 376 22	574	2324	249

Шкафы на 36 модулей в ряд

Кат. №	Габаритные размеры (мм)		
	W	H	D
3 375 23	774	824	249
3 375 33	774	974	249
3 375 43	774	1124	249
3 375 53	774	1274	249
3 375 63	774	1424	249
3 375 73	774	1574	249
3 375 83	774	1724	249
3 375 93	774	1874	249
3 376 03	774	2024	249
3 376 13	774	2174	249
3 376 23	774	2324	249

Внешние кабельные секции

Кат. №	Габаритные размеры (мм)		
	W	H	D
3 375 20	324	824	249
3 375 30	324	974	249
3 375 40	324	1124	249
3 375 50	324	1274	249
3 375 60	324	1424	249
3 375 70	324	1574	249
3 375 80	324	1724	249
3 375 90	324	1874	249
3 376 00	324	2024	249
3 376 10	324	2174	249
3 376 20	324	2324	249